

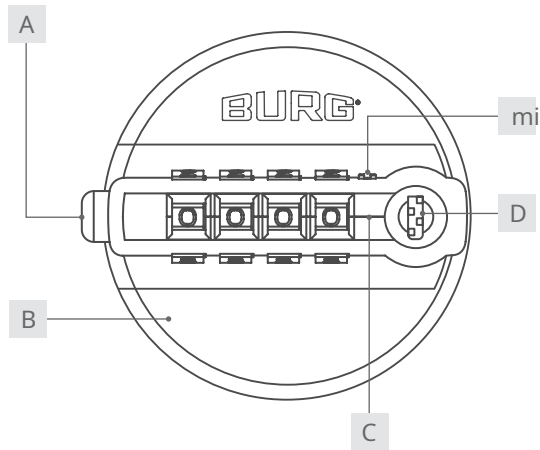

sPinLock 410
Instrukcja obsługi

sPinLock 410



A przycisk zwalniający

B mieszkanca

C linia prowadząca

D otwieranie na klucz główny

mi śruba nastawcza

Wstęp

TensPinLock410 To mechaniczny zamek kodowy z funkcją klucza głównego do awaryjnego otwierania. Można go wygodnie stosować zarówno w meblach drewnianych, jak i stalowych.

Dzięki prostej obsłudze zamek ułatwia codzienne życie i zachwyca wysokiej jakości wzornictwem oraz ergonomiczną obsługą. Dzięki łatwej modernizacji zamek można łatwo dostosować do każdej sytuacji montażowej.

Ważne: Przed rozpoczęciem konfiguracji należy zwrócić uwagę na wszystkie ostrzeżenia i przeczytać całą instrukcję obsługi.

Ogólny

Najnowszą wersję tego przewodnika można znaleźć pod adresem: www.burg.de

Treść

Wstęp	2
Ogólny	2
Ustawienia domyślne	3
Dane techniczne	3
Zakres dostawy	3
Akcesoria opcjonalne	3
Cechy	3
Wymiary	3
Wymiary otworu montażowego	3
Opis funkcjonalny	4
Konfiguracja	4
Działanie	5
Kontakt	5

Arkusz informacyjny

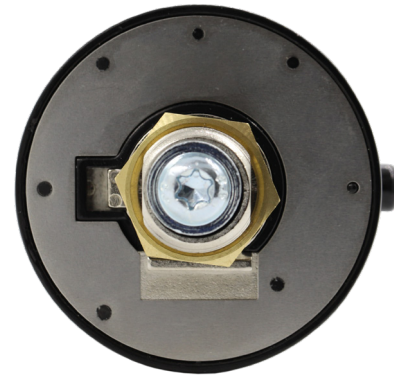

Dane techniczne	
Wymiar	Ø 56,3 x 32 mm
Tryb	Tryb prywatny
Tworzywo	Obudowa: Zamak Gniazdo montażowe: Zamak Krzywka: stal (niklowana)
Wymiar montażowy	16 mm x 19 mm
Zaczepek blokujący	Nakrętka M19
Mocowanie krzywki	Śruba (torx)
Kierunek blokowania	Lewy (90°), zawias drzwiowy: DIN prawy
Typ krzywki	B
Maksymalna grubość drzwi	11 mm
Koła numeryczne	4
Kombinacje kodów	9999
Funkcja klucza głównego	Tak

Ustawienia domyślne	
Kod	0-0-0-0

Wymiary

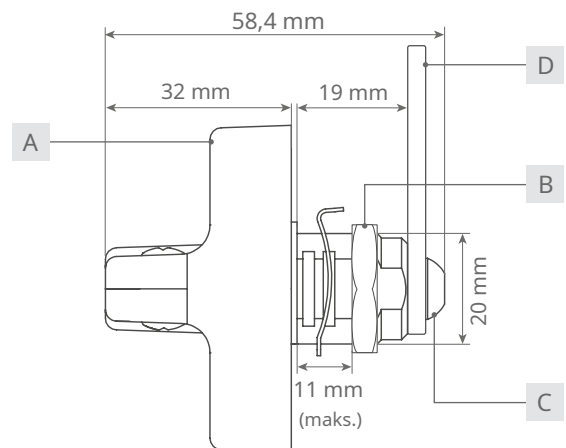
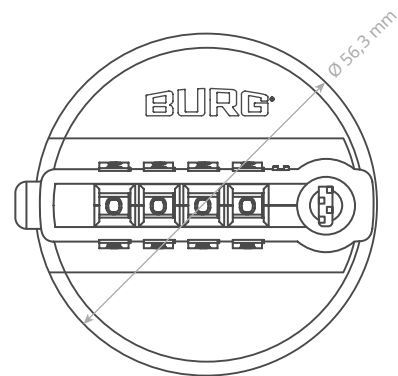

Zakres dostawy

- A system blokowania
- B Nakrętka M19
- C śruba mocująca krzywkę
- D krzywka, typ B

Akcesoria opcjonalne

- Klucz główny (W-SLM-02)
- zabezpieczenie przed przekręceniem i ramka montażowa (W-MSZ-01)

Cechy

- można stosować w drzwiach drewnianych i metalowych (wewnątrz)
- ergonomiczne pokrętko obrotowe i wysokiej jakości obudowa ze stopu cynku
- prosta obsługa i montaż
- otwieranie awaryjne za pomocą klucza głównego
- do 9999 możliwych kombinacji liczbowych

Wymiary otworu montażowego

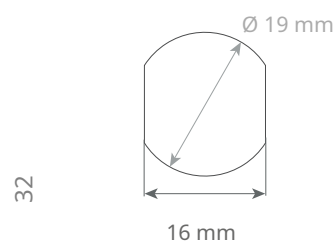

Opis funkcjonalny

Tryb: Stała autoryzacja przypisana (tryb prywatny)

W tym trybie ustawiony jest kod, za pomocą którego można obsługiwać zamek. Ten tryb jest odpowiedni dla grup użytkowników, w których uprawnienia użytkownika nie muszą być zmieniane na stałe, np. w szafce biurowej.

Klucz główny

W przypadku zgubienia kodu zamek można otworzyć za pomocą klucza głównego.

Uwaga: Klucz główny nie jest zawarty w zestawie. W razie potrzeby można go zamówić osobno.

Konfiguracja

1 Ustaw kod

- Odblokuj zamek za pomocą **HM** Prawidłowy kod (domyślnie: 0-0-0-0).
Obróć śrubę regulacyjną o 90° w prawo za pomocą śrubokręta.

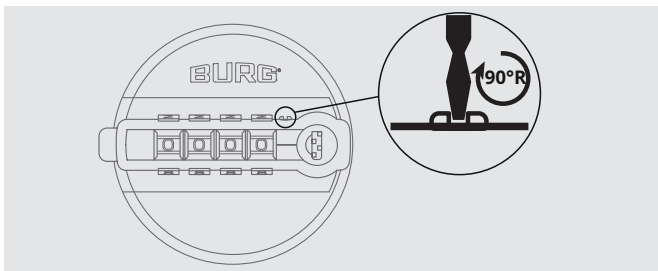

- Ostrożnie obracaj pokręćła numeryczne jedno po drugim, aż się zablokują (od góry do dołu / od lewej do prawej). Nie przechodź do następnego pokręćła numerycznego, dopóki poprzednie się nie zablokuje. Po zablokowaniu wszystkich pokręćła numerycznych można odczytać prawidłowy kod.

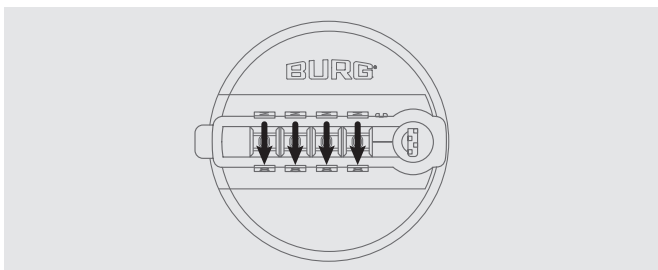

- Obróć śrubę regulacyjną z powrotem do pozycji początkowej.

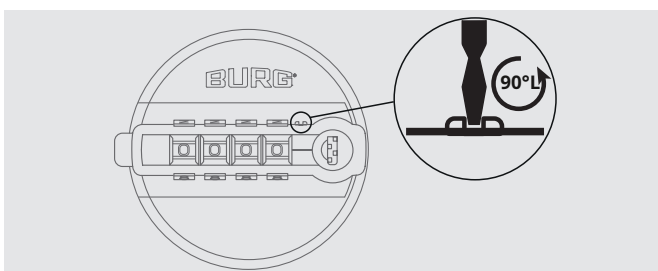

2 Znajdowanie kodu i otwieranie kluczem głównym

TON Klucz główny może być użyty do odczytania prawidłowego kodu i odblokowania zamek.

- Włóż klucz główny do zamka i obróć go o 90° w lewo.

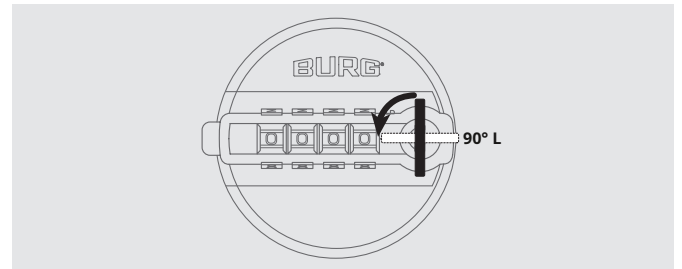

- Pozostawiając kluczyk główny w tej pozycji, ostrożnie odciągnij obudowę pokręćła z numerami w lewą stronę.

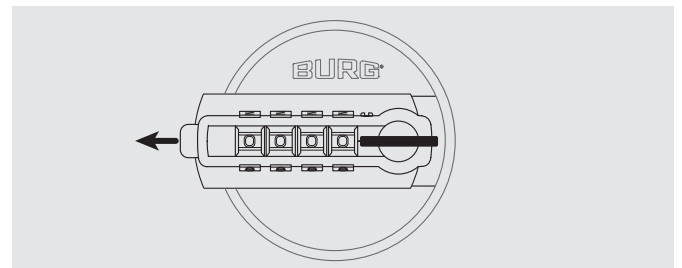

- Włóż szpilkę z tyłu obudowy koła numerycznego tak daleko jak to możliwe do **fi** R Otwór od lewej. Obróć pokręćła numeryczne od przodu, aż się zatrzaśnie. Powtórz procedura dla wszystkich kół numerycznych. **Q** kiedy wszystkie koła numeryczne **ha** vmi **N** Grolnictwo wyd. **T** inel **A** Byde **off**

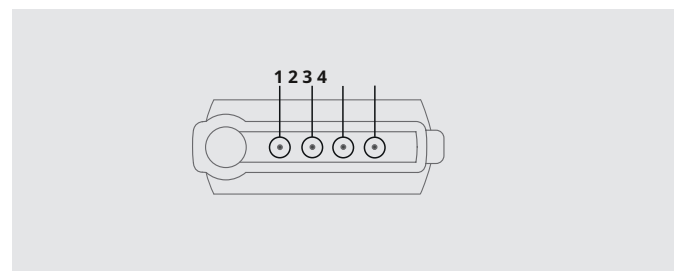

- Wymij sworzeń **id** ostrożnie przesun Załóż ponownie obudowę koła na zamek, aż się zatrzaśnie. Obróć klucz główny do pierwotnej pozycji i wyjmij go.

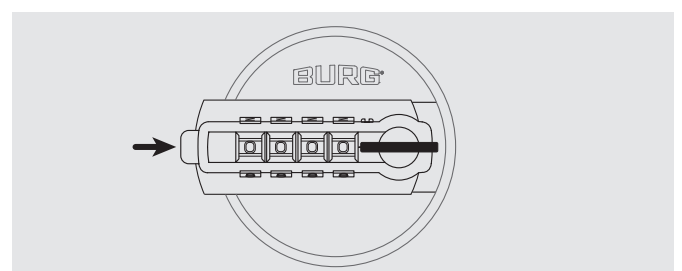

Działanie

1 Odblokować

1. Ustaw prawidłowy kod za pomocą kótek numerycznych.

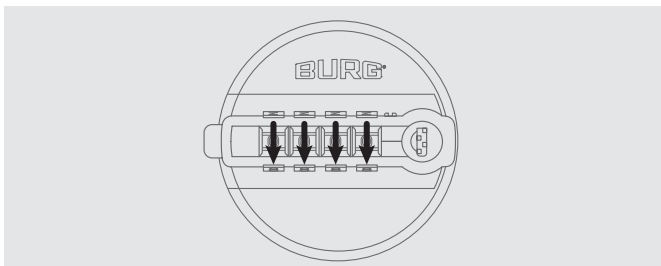

2. Naciśnij i przytrzymaj przycisk zwalniający. Obróć blokadę o 90° w prawo. Blokada jest teraz odblokowana.

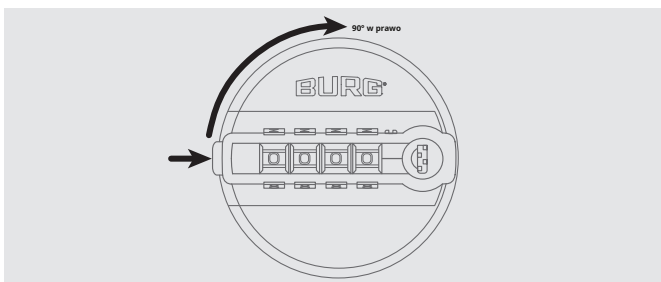

2 Zamek

1. Obróć zamek z powrotem do pozycji początkowej.

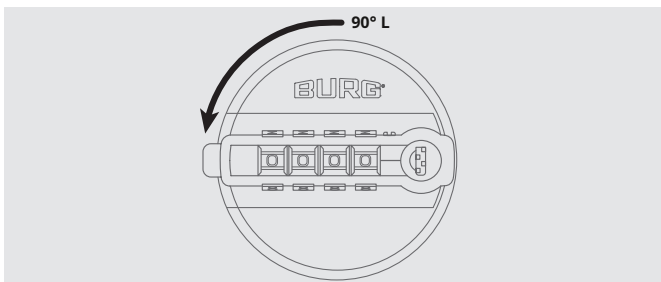

2. Obróć pokrętła z numerami, aby zablokować zamek. W tym stanie nie można nacisnąć przycisku zwalniającego i odblokować zamka.

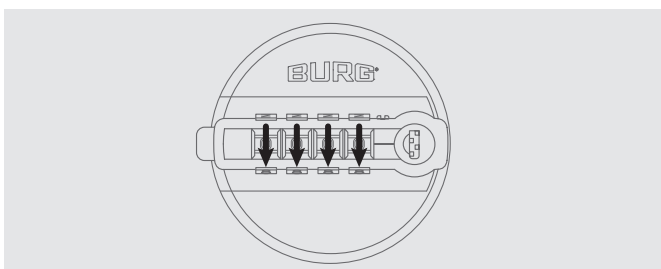

Kontakt

BURG FW Lüling KG

Ulica Marienstraße 52
58089 Hagen (niem. każdy)
+ 49 (0) 2335 6308-0

info@burg.de
www.burg.de